

# Ecophon Akusto™ Wall A

Ecophon Akusto™ Wall A heeft een zichtbaar profielsysteem met een verscheidenheid aan oppervlakoptyes. In combinatie met een geluidsabsorberend plafond zorgt deze wandabsorber voor uitstekende akoestische eigenschappen in de ruimte.



P20 Office & Business, Poland

## SYSTEEMASSORTIMENT

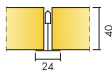

Afmeting, mm	2700x1200
Thinline Profiel	•
U-Profiel	•
WP Profiel	•
Dikte (d)	40
Inst. schema	M353, M504, M509

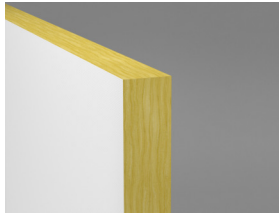

Akusto Wall A

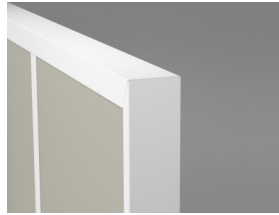

Akusto Wall A systeem met Connect U-profiel en Connect T24 Hoofdprofiel

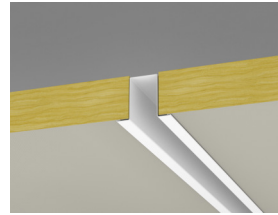

Akusto Wall A systeem met Connect U-profiel en Connect Omega profiel



Akusto Wall systeem met Connect Thinline profiel

## Akoestiek



### Geluidsabsorptie:

Testresultaten conform EN ISO 354.

Classificatie conform EN ISO 11654, en de eengetalswaarde voor Noise Reduction Coefficient, NRC, en Sound Absorption Average, SAA, conform ASTM C 423.

$\alpha_p$ , Praktische geluidsabsorptiecoëfficiënt

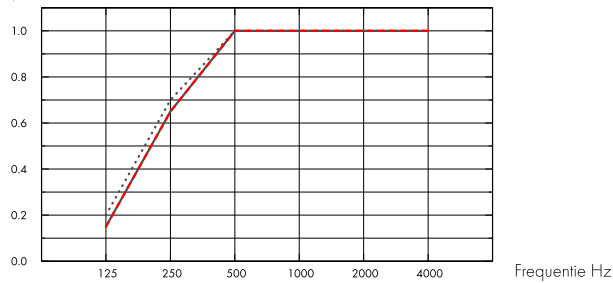

... Akusto Wall A Akutex FT 40 mm, 43 mm o.d.s.

— Akusto Wall A Texona 40 mm, 43 mm o.d.s.

--- Akusto Wall A Super G 40 mm, 43 mm o.d.s.

o.d.s = a.o.p. = afhanghoogte onderkant plafond

	d mm	a.o.p. mm	$\alpha_p$ , Praktische geluidsabsorptiecoëfficiënt						$\alpha_w$	Geluids absorptie klasse
			125 Hz	250 Hz	500 Hz	1000 Hz	2000 Hz	4000 Hz		
Akutex FT	40	43	0.20	0.70	1.00	1.00	1.00	1.00	1.00	A
Texona	40	43	0.15	0.65	1.00	1.00	1.00	1.00	1.00	A
Super G	40	43	0.15	0.65	1.00	1.00	1.00	1.00	0.95	A

d mm	AC(1.5) Articulation Class, ASTM E1111, ASTM E1110
40	230

## Binnenluchtqualiteit



Certificaat/ Label	Plant	
Eurofins Indoor Air Comfort®	IAC	IAC Gold
Franse VOC	A	A+
Finse M1	•	•





## Ecologische Footprint

	kg CO <sub>2</sub> equiv/m <sup>2</sup>
Akusto Wall A - Texona	4,74
Akusto Wall A - Texona/Plant	5,22
Akusto Wall A - Akutex FT	3,96
Akusto Wall A - Akutex FT/Plant	4,23
Akusto Wall A - Super G	6,21
Akusto Wall A - Super G/Plant	5,86

Levenscyclusfasen A1 t/m C4 vanaf EPD, conform ISO 14025 / EN 15804



## Circulariteit

Minimaal gehalte gerecycled materiaal	53%
Recycleerbaarheid	Volledig recyclebaar



## Brandveiligheid

Land	Klasse	
Europe	EN 13501-1	A2-s1,d0

De kern van glaswol van de panelen is getest en geclassificeerd als niet-brandbaar conform EN ISO 1182.



## Vochtbestendigheid

Product	Klasse
Standard	Class C, RH 95% and 30°C
Plant	Class A, RH 70% and 25°C

Volgens EN 13964:2014



## Visuele uitstraling

Akusto Wall in wit heeft een hoge lichtreflectie. Voor lichtreflectie en NCS kleurmonsters voor alle kleuren: zie Kleurenoverzicht panelen.



## Reiniging

Dagelijks afstoffen en stofzuigen en wekelijks vochtig reinigen (Super G en Akutex FT oppervlak). Wekelijks afstoffen en stofzuigen (Texona oppervlak)



## Gebruik van desinfectiemiddelen

Texona Ginger, Sea salt, Thyme, Oyster en Garlic zijn bestand tegen het veelvuldige gebruik van op ethanol (70%) gebaseerde desinfecteringsmiddelen. Bevochtig een zachte polyester microvezeldoek met de oplossing en reinig het oppervlak met zachte cirkelvormige bewegingen.



## Toegankelijkheid

De panelen kunnen niet worden gedemonteerd.



## Installatie

Montage conform installatieschema, installatiehandleiding en Drawing Aid. Voor informatie over de minimale afstand tot de wand van het systeem, zie materiaalspecificatie. Het systeem dient niet geïnstalleerd te worden achter het doel waar het is blootgesteld aan regelmatige impact van harde ballen. In zulke gevallen dient een bescherming voor het systeem te worden gemonteerd, b.v. een gespannen net.



### Systemengewicht

---

Het gewicht van het plafondsysteem (inclusief profielstee) is circa 4 kg/m<sup>2</sup>.



### Mechanische eigenschappen

---

Geen aanvullende belasting toegestaan.



### Stootvastheid

---

Oppervlak	Installatieschema	Klasse
Super G	M353	Fulfills

Getest en geïdentificeerd en voldoet aan de eisen van DIN 18032-3, equivalent aan 1A volgens EN13964. Texona oppervlak heeft een beperkte stootvastheid. Opm: Daar waar de panelen zijn blootgesteld aan regelmatige impact b.v. achter het doel, is het noodzakelijk om enige bescherming toe te voegen in de vorm van een gespannen net of houten latten.



### CE

---

Ecophon plafondsysteem zijn CE gemarkeerd volgens de Europese geharmoniseerde norm EN13964:2014. Bouwmaterialen met CE markering worden ondersteund door een Declaration of Performance (DOP) die de gebruikers in staat stelt om de prestaties van beschikbare producten op de Europese markt te vergelijken.

## INSTALLATIESCHEMA (M353) VOOR ECOPHON AKUSTO WALL A

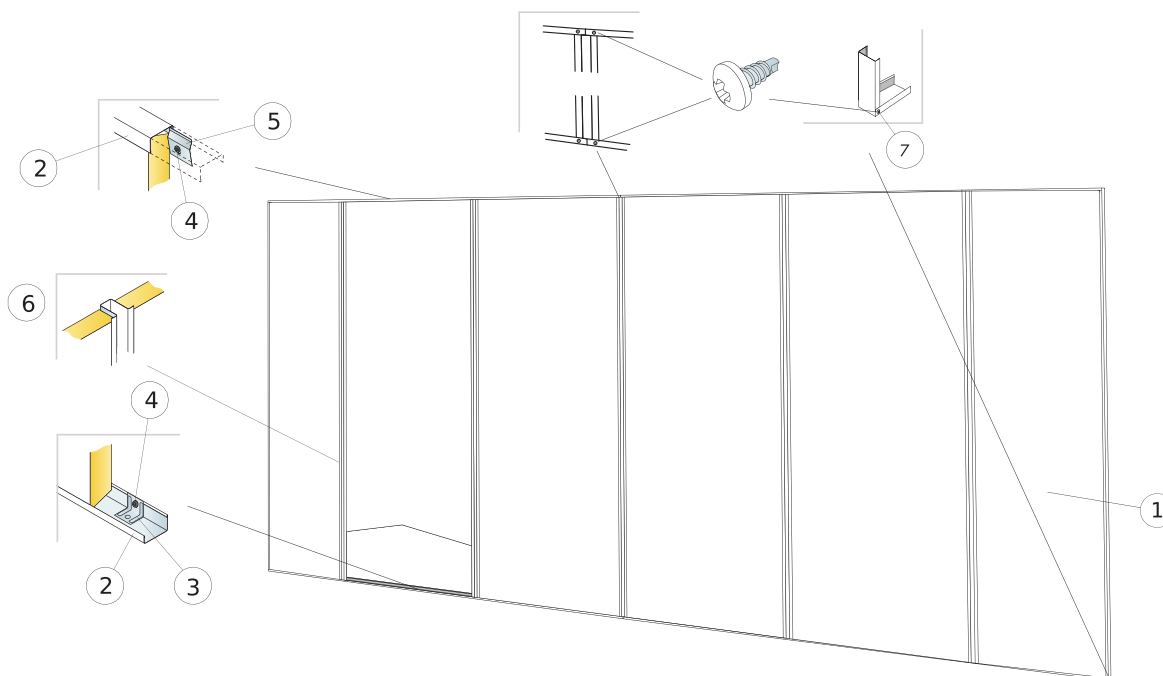

© Ecophon Group

### MATERIAALSPECIFICATIE (EXCLUSIEF AFVAL)

	<b>Afmeting, mm</b>
	<b>2700x1200</b>
1 Ecophon Akusto Wall A/Super G	0,31/m <sup>2</sup>
2 Connect U-profiel, (bevestiging max h.o.h. 300). Bevestigingsbeugel wordt geplaatst bij elk bevestigingspunt indien de wand niet door de vloer wordt gedragen.	Zoals vereist
3 Connect Bevestigingsbeugel	Zoals vereist
4 Connect Installatieschroef MVL (voor gebruik in gipsplaat of hout)	Zoals vereist
5 Connect Ophangklem, bevestigd h.o.h. 400 mm	Zoals vereist
6 Connect Verzonken profiel plus	Zoals vereist
7 Connect Installatieschroef BR	Zoals vereist
Δ Afstand wand tot oppervlak paneel: 44 mm	-

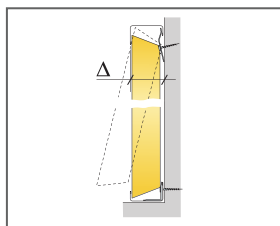

Zie materiaalspecificatie

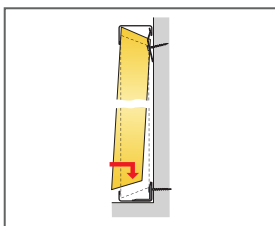

Detail van installatie

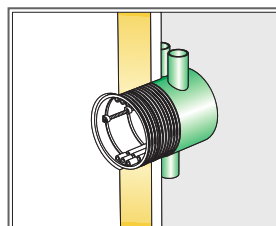

Accessories voor het aanpassen van elektrische installaties zijn verkrijgbaar bij elektrowinkels

Afmeting, mm	Maximale belasting (N)	Minimaal draagvermogen (N)
2700x1200x40	0	-

Belasting/draagvermogen

## INSTALLATIESCHEMA (M504) VOOR ECOPHON AKUSTO WALL A

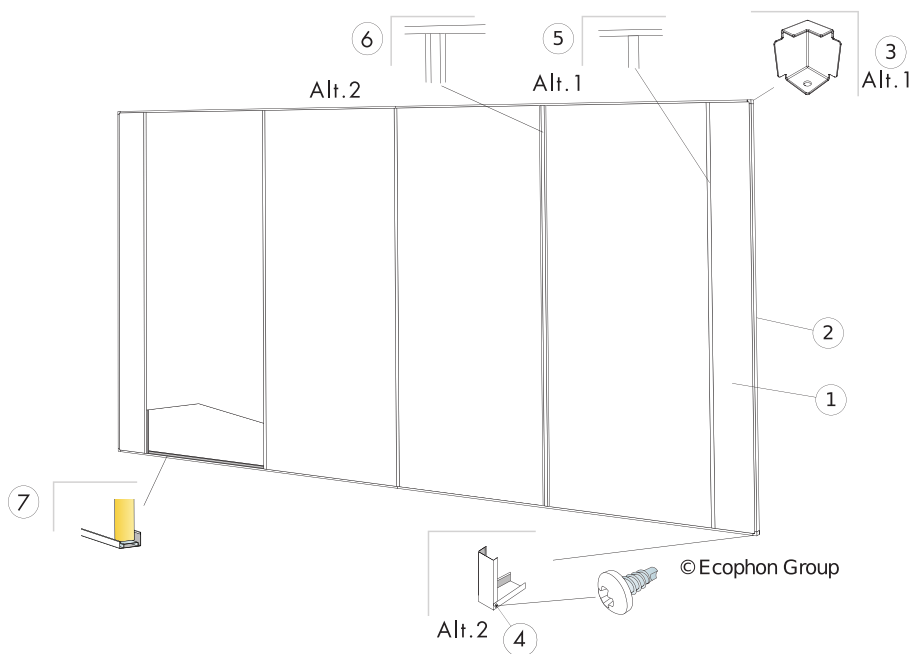

### MATERIAALSPECIFICATIE (EXCLUSIEF AFVAL)

	<b>Afmeting, mm</b>
	<b>2700x1200</b>
1 Ecophon Akusto Wall A	0,31/m <sup>2</sup>
2 Connect U-profiel, (bevestiging max h.o.h. 300). Bevestigingsbeugel wordt geplaatst bij elk bevestigingspunt indien de wand niet door de vloer wordt gedragen.	Zoals vereist
3 Connect hoekstuk voor (Connect) U-profiel	Zoals vereist
4 Connect Installatieschroef BR	Zoals vereist
5 Alt. 1 Connect T24 Hoofdprofiel, (installatie: wordt met U-profielen in positie gehouden)	Zoals vereist
6 Alt.1 Connect Verzonken profiel, (installatie: wordt met U-profielen in positie gehouden)	Zoals vereist
7 Connect WP Space bar, l=2400 mm	Zoals vereist
Δ Afstand wand tot oppervlak paneel: 44 mm	-
Connect Installatieschroef MVL (voor gebruik in gipsplaat of hout)	Zoals vereist

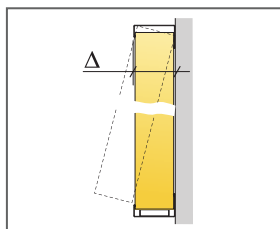

Zie materiaalspecificatie

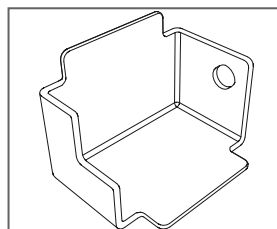
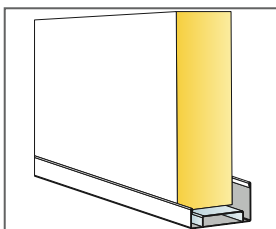

Afmeting, mm	Maximale belasting (N)	Minimaal draagvermogen (N)
2700x1200x40	-	-

Belasting/draagvermogen

## INSTALLATIESCHEMA (M509) VOOR ECOPHON AKUSTO WALL A MET CONNECT THINLINE PROFIELEN.

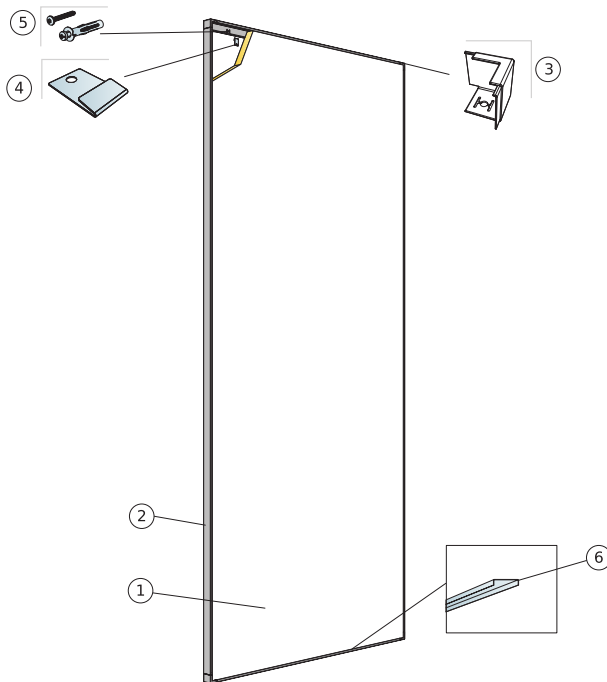

© Ecophon Group

### MATERIAALSPECIFICATIE (EXCLUSIEF AFVAL)

		<b>Afmeting, mm</b>
		<b>2700x1200</b>
1	Ecophon Akusto Wall A	0,31/m <sup>2</sup>
2	Connect Thinline profiel, L=2644 mm	Zoals vereist
3	Connect Thinline hoekstuk	Zoals vereist
4	Connect Thinline Wandverbinder	Zoals vereist
5	Installatieschroef bevestigd h.o.h. 400 mm (selecteer bevestiging conform wandmateriaal)	Zoals vereist
6	Connect Thinline Space bar, L=2400 mm	Zoals vereist
Δ Afstand wand tot oppervlak paneel: 45 mm		-

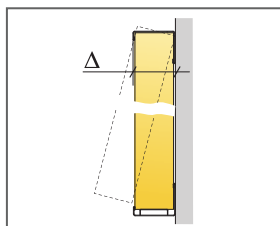

Zie materiaalspecificatie

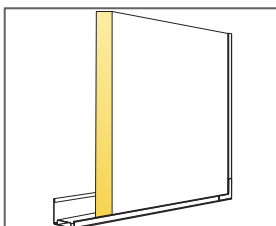

Detail van paneel met Thinline profiel

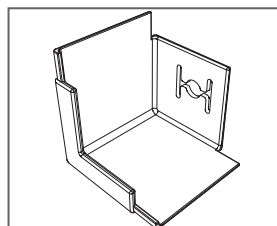

Afmeting, mm	Maximale belasting (N)	Minimaal draagvermogen (N)
2700x1200x40	-	-

Belasting/draagvermogen

# Ecophon Akusto™ Wall C

Ecophon Akusto™ Wall C heeft een verdekt ophangstelsel en vellingkant voor een smalle groef tussen de panelen. Leverbaar in verschillende oppervlakoptyes. De ruimte krijgt uitstekende akoestische eigenschappen als deze wandabsorber in combinatie met een geluidsabsorberend plafond wordt gebruikt.



Family Inge, Sweden

## SYSTEEMASSORTIMENT



Afmeting, mm	2700x600
Thinline Profiel	•
WP Profiel	•
Dikte (d)	40
Inst. schema	M497, M354, M355, M508



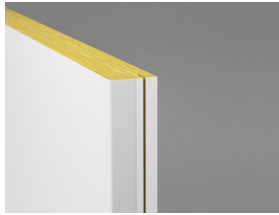

Akusto Wall C

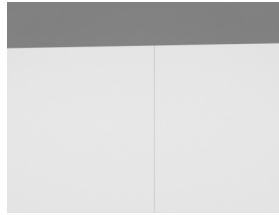

Aanzicht van het Akusto Wall C systeem



Akusto Wall C systeem met Connect WP profiel en buitenhoek



## Akoestiek

### Geluidsabsorptie:

Testresultaten conform EN ISO 354.

Classificatie conform EN ISO 11654, en de eengetalswaarde voor Noise Reduction Coefficient, NRC, en Sound Absorption Average, SAA, conform ASTM C 423.

$\alpha_p$ , Praktische geluidsabsorptiecoëfficiënt

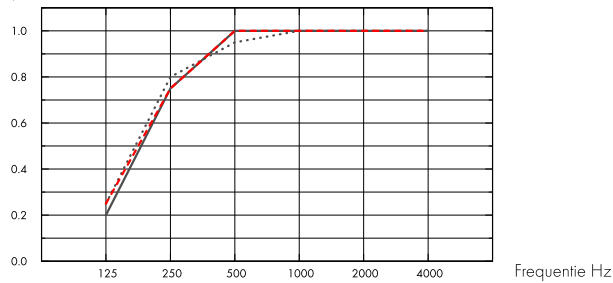

... Akusto Wall C Akutex FT 40 mm, 43 mm o.d.s.

— Akusto Wall C Texona 40 mm, 43 mm o.d.s.

--- Akusto Wall C Super G 40 mm, 43 mm o.d.s.

o.d.s = a.o.p. = afhanghoogte onderkant plafond

	d mm	a.o.p. mm	$\alpha_p$ , Praktische geluidsabsorptiecoëfficiënt						$\alpha_w$	Geluids absorptie klasse
			125 Hz	250 Hz	500 Hz	1000 Hz	2000 Hz	4000 Hz		
Akutex FT	40	43	0.25	0.80	0.95	1.00	1.00	1.00	1.00	A
Texona	40	43	0.20	0.75	1.00	1.00	1.00	1.00	1.00	A
Super G	40	43	0.25	0.75	1.00	1.00	1.00	1.00	1.00	A

d mm	AC(1.5)									
	Articulation Class, ASTM E1111, ASTM E1110									
40	240									

## Binnenluchtqualiteit



Certificaat/ Label	Plant	
Eurofins Indoor Air Comfort®	IAC	IAC Gold
Franse VOC	A	A+
Finse M1	•	•





## Ecologische Footprint

	kg CO <sub>2</sub> equiv/m <sup>2</sup>
Akusto Wall C - Texona	7,7
Akusto Wall C - Texona/Plant	8,3
Akusto Wall C - Akutex FT	7,4
Akusto Wall C - Akutex FT/Plant	7,9
Akusto Wall C - Super G	9,0
Akusto Wall C - Super G/Plant	9,7

Levenscyclusfasen A1 t/m C4 vanaf EPD, conform ISO 14025 / EN 15804



## Circulariteit

Minimaal gehalte gerecycled materiaal	60%
Recycleerbaarheid	Volledig recyclebaar



## Brandveiligheid

Land	Klasse
Europe	EN 13501-1 A2-s1,d0

De kern van glaswol van de panelen is getest en geclassificeerd als niet-brandbaar conform EN ISO 1182.



## Vochtbestendigheid

Product	Klasse
Standard	Class C, RH 95% and 30°C
Plant	Class A, RH 70% and 25°C

Volgens EN 13964:2014



## Visuele uitstraling

Akusto Wall in wit heeft een hoge lichtreflectie. Voor lichtreflectie en NCS kleurmonsters voor alle kleuren: zie Kleurenoverzicht panelen.



## Reiniging

Dagelijks afstoffen en stofzuigen en wekelijks vochtig reinigen (Super G en Akutex FT oppervlak). Wekelijks afstoffen en stofzuigen (Texona en Muralis oppervlak)



## Gebruik van desinfectiemiddelen

Texona Ginger, Sea salt, Thyme, Oyster en Garlic zijn bestand tegen het veelvuldige gebruik van op ethanol (70%) gebaseerde desinfecteringsmiddelen. Bevochtig een zachte polyester microvezeldoek met de oplossing en reinig het oppervlak met zachte cirkelvormige bewegingen.



## Toegankelijkheid

De panelen kunnen niet worden gedemonteerd.



## Installatie

Montage conform installatieschema, installatiehandleiding en Drawing Aid. Voor informatie over de minimale afstand tot de wand van het systeem, zie materiaalspecificatie. Het systeem dient niet geïnstalleerd te worden achter het doel waar het is blootgesteld aan regelmatige impact van harde ballen. In zulke gevallen dient een bescherming voor het systeem te worden gemonteerd, b.v. een gespannen net.



### Systeemgewicht

---

Het gewicht van het plafondsysteem (inclusief profielsteeem) is circa 5 kg/m<sup>2</sup>.



### Mechanische eigenschappen

---

Geen aanvullende belasting toegestaan.



### Stootvastheid

---

Oppervlak	Installatieschema	Klasse	Getest en geclassificeerd en voldoet aan de eisen van DIN 18032-3, equivalent aan 1A volgens EN13964.
Super G	M354	Fulfills	



### CE

---

Ecophon plafondsysteem zijn CE gemarkeerd volgens de Europese geharmoniseerde norm EN13964:2014. Bouwmaterialen met CE markering worden ondersteund door een Declaration of Performance (DOP) die de gebruikers in staat stellen om de prestaties van beschikbare producten op de Europese markt te vergelijken.

## INSTALLATIESCHEMA (M497) VOOR ECOPHON AKUSTO WALL C (VERTICAAL) MET CONNECT THINLINE PROFIELEN

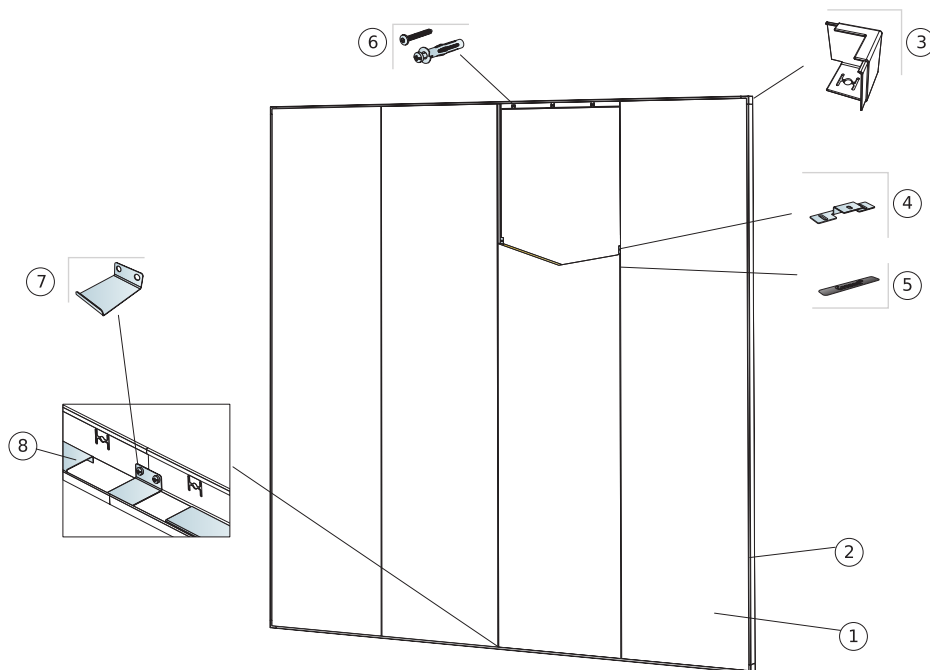

© Ecophon Group

### MATERIAALSPECIFICATIE (EXCLUSIEF AFVAL)

	<b>Afmeting, mm</b>
	<b>2700x600</b>
1 Akusto Wall C	0,62/m <sup>2</sup>
2 Connect Thinline profiel, L=2644 mm	Zoals vereist
3 Connect Thinline hoekstuk	Zoals vereist
4 Connect bevestigingsplaat bevestigd 3 per paneellengte	Zoals vereist
5 Connect Spline	Zoals vereist
6 Installatieschroef bevestigd h.o.h. 400 mm (selecteer bevestiging conform wandmateriaal)	Zoals vereist
7 Connect Thinline koppelstuk, gebruikt om Thinline profielen waar nodig door te koppelen.	Zoals vereist
8 Connect Thinline Space bar, L=2400 mm	Zoals vereist
Δ Afstand wand tot oppervlak paneel: 45 mm	-

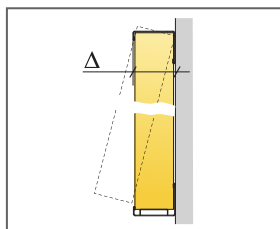

Zie materiaalspecificatie

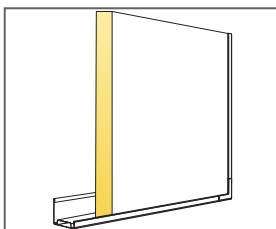

Detail van paneel met Thinline profiel

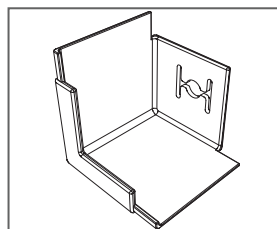

Afmeting, mm	Maximale belasting (N)	Minimaal draagvermogen (N)
2700x600x40	0	-

Belasting/draagvermogen

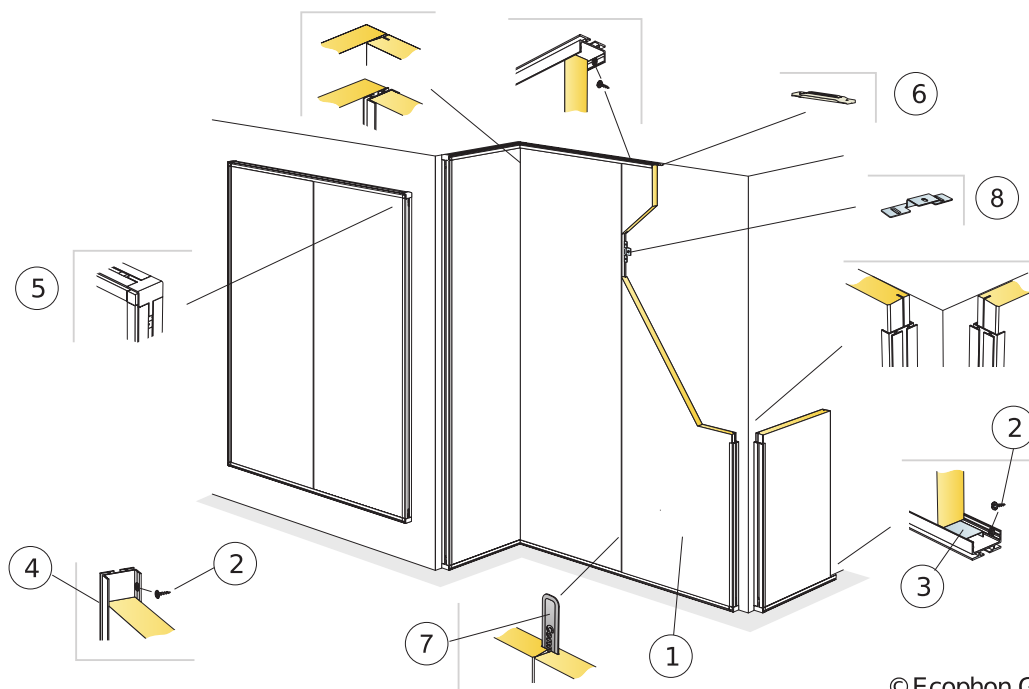

© Ecophon Group

### MATERIAALSPECIFICATIE (EXCLUSIEF AFVAL)

	<b>Afmeting, mm</b>
	<b>2700x600</b>
1 Akusto Wall C [Akusto Wall C/Super G voor slagvastheid]	0,62/m <sup>2</sup>
2 Connect Installatieschroef MVL (voor gebruik in gipsplaat of hout)	Zoals vereist
3 Connect WP Space bar, L=2400 mm	Zoals vereist
4 Connect WP Profiel, L=2687 mm, bevestigd h.o.h 400 mm	Zoals vereist
5 Connect WP Buitenhoek gemonteerd in het Connect WP Profiel	Zoals vereist
6 Connect WP Profiel koppelstuk, gebruikt om WP profielen door te koppelen.	Zoals vereist
7 Connect Spline	Zoals vereist
8 Connect bevestigingsplaat bevestigd 3 per paneellengte	Zoals vereist
Δ Afstand wand tot oppervlak paneel: 44 mm	-

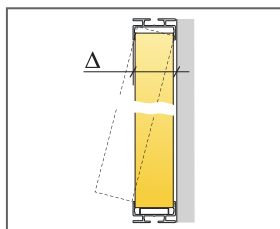

Zie materiaalspecificatie

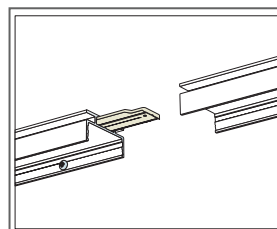
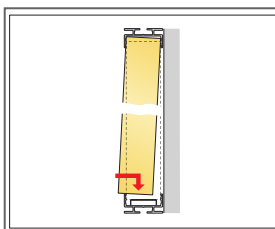

Detail van WP Profiel koppelstuk

Afmeting, mm	Maximale belasting (N)	Minimaal draagvermogen (N)
2700x600x40	0	-

Belasting/draagvermogen

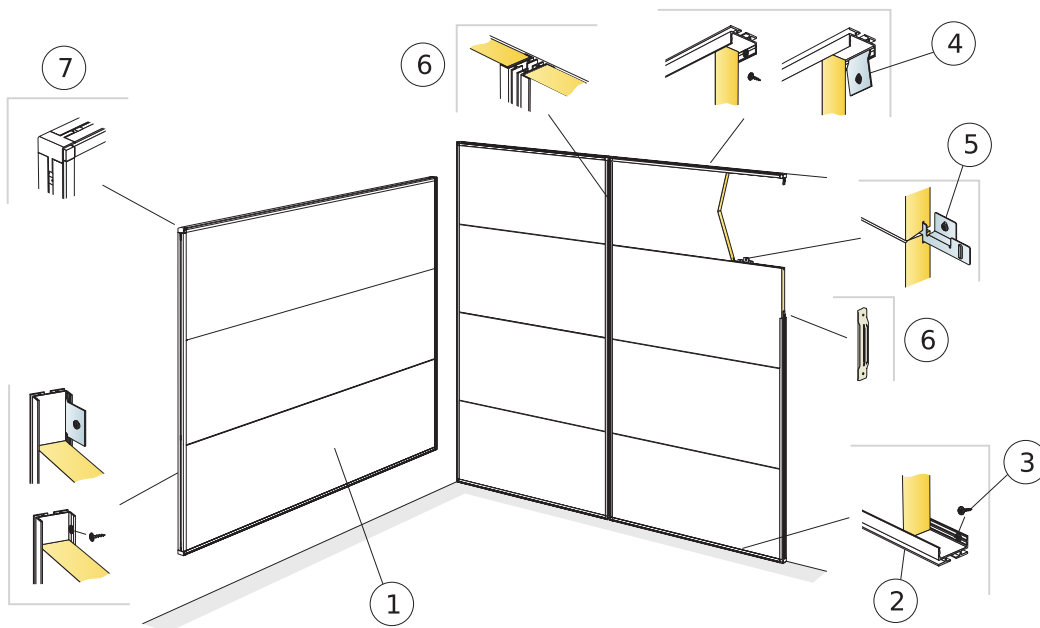

© Ecophon Group

### MATERIAALSPECIFICATIE (EXCLUSIEF AFVAL)

		<b>Afmeting, mm</b>
		<b>2700x600</b>
1	Akusto Wall C	0,62/m <sup>2</sup>
2	Connect WP Profiel, L=2687 mm, bevestigd h.o.h 400 mm	Zoals vereist
3	Connect Installatieschroef MVL (voor gebruik in gipsplaat of hout)	Zoals vereist
4	Alt. Connect Ophangkleem, bevestigd h.o.h. 400 mm	Zoals vereist
5	Connect bevestigingsplaat bevestigd 3 per paneellengte	Zoals vereist
6	Connect WP Profiel koppelstuk, gebruikt om WP profielen door te koppelen.	Zoals vereist
7	Connect WP Buitenhoek gemonteerd in het Connect WP Profiel	Zoals vereist
Δ Afstand wand tot oppervlak paneel: 44 mm		-

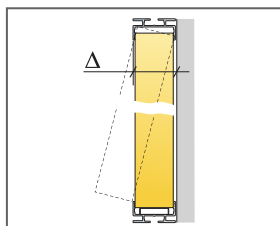

Zie materiaalspecificatie

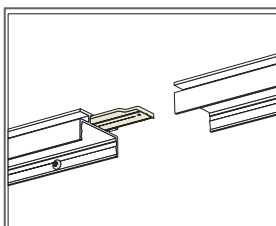

Detail van WP Profiel koppelstuk

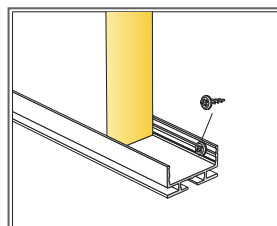

Afmeting, mm	Maximale belasting (N)	Minimaal draagvermogen (N)
2700x600x40	0	-

Belasting/draagvermogen

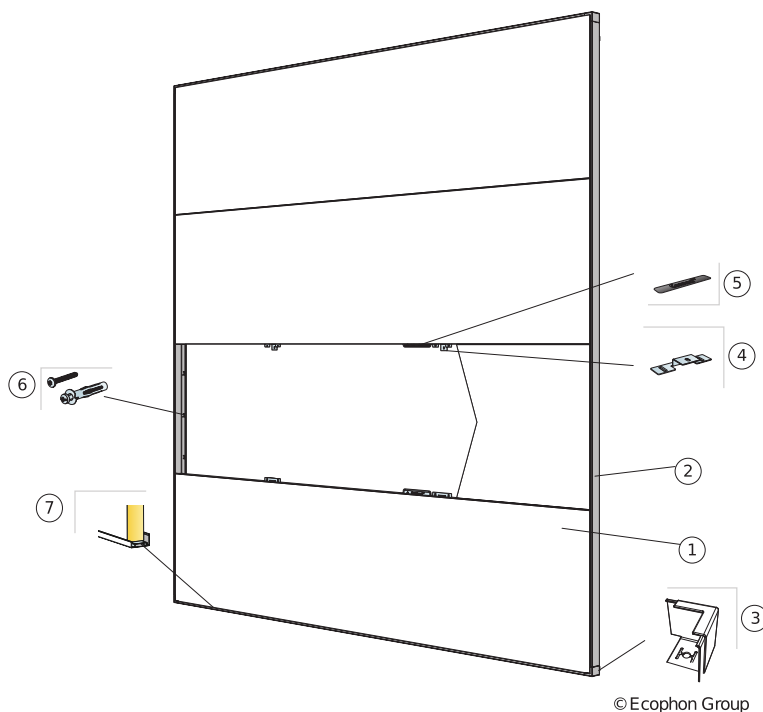

### MATERIAALSPECIFICATIE (EXCLUSIEF AFVAL)

	<b>Afmeting, mm</b>
	<b>2700x600</b>
1 Akusto Wall C	0,62/m <sup>2</sup>
2 Connect Thinline profiel, L=2644 mm	Zoals vereist
3 Connect Thinline hoekstuk	Zoals vereist
4 Connect bevestigingsplaat bevestigd 3 per paneellengte	Zoals vereist
5 Connect Spline	Zoals vereist
6 Installatieschroef bevestigd h.o.h. 400 mm (selecteer bevestiging conform wandmateriaal)	Zoals vereist
7 Connect Thinline Space bar, L=2400 mm	Zoals vereist
Δ Afstand wand tot oppervlak paneel: 45 mm	-

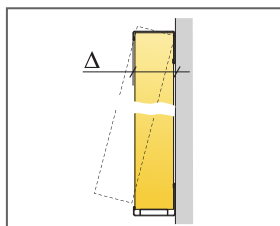

Zie materiaalspecificatie

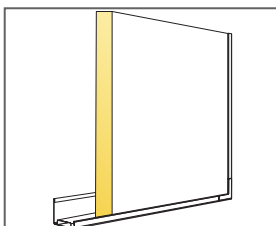

Detail van paneel met Thinline profiel

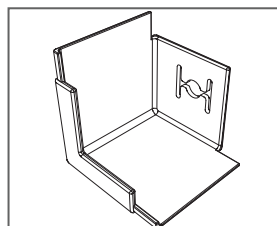

Afmeting, mm	Maximale belasting (N)	Minimaal draagvermogen (N)
2700x600x40	-	-

Belasting/draagvermogen

# Ecophon Akusto™ One

Ecophon Akusto™ One is een paneel voor wandtoepassingen in vierkante, rechthoekige of cirkelvormige vormen. Het biedt een veelheid aan ontwerpmogelijkheden dankzij de ruime keuze aan formaten en kleuren.



Helmingborg, Sweden

## SYSTEMASSORTIMENT

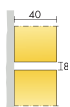
	Afmeting, mm	Ø592	592x592	Ø792	Ø1192	1192x292	1192x592
	Product specifieke montage	•	•	•	•	•	•
	Dikte (d)	40	40	40	40	40	40
	Inst. schema	M372	M371	M372	M372	M371	M371



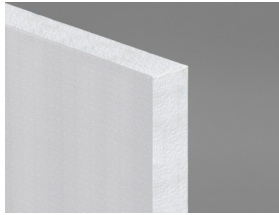

Akusto One paneel

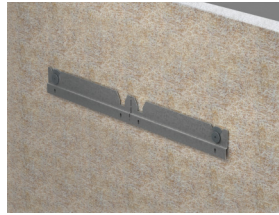

Installatie met Connect™ One profiel en Connect™ Absorber anker one



Installatie met Connect™ One haakbevestiging



## Akoestiek

De waarden in de grafiek verwijzen naar een enkel paneel. Indien de panelen in een cluster worden geplaatst met een onderlinge afstand van minder dan 0.5 m. zal de  $A_{eq}$  per paneel iets afnemen.

### Geluidsabsorptie:

Testresultaten conform EN ISO 354.

$A_{eq}$ , gelijkwaardig absorptie oppervlakte per paneel ( $m^2$  sabin)

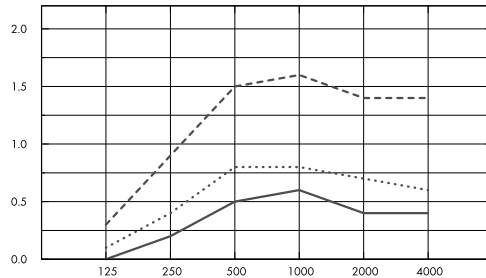

Frequentie Hz

- Akusto One Ø592, 48 mm o.d.s.
  - .... Akusto One Ø792, 48 mm o.d.s.
  - Akusto One Ø1192, 48 mm o.d.s.
- o.d.s = a.o.p. = afhanghoogte onderkant plafond

$A_{eq}$ , gelijkwaardig absorptie oppervlakte per paneel ( $m^2$  sabin)

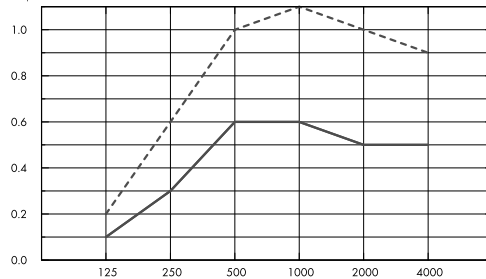

Frequentie Hz

- Akusto One 592x592, 48 mm o.d.s.
  - .... Akusto One 1192x292, 48 mm o.d.s.
  - Akusto One 1192x592, 48 mm o.d.s.
- o.d.s = a.o.p. = afhanghoogte onderkant plafond

	d mm	a.o.p. mm	$A_{eq}$ gelijkwaardig absorptie oppervlakte per paneel ( $m^2$ sabin)					
			125 Hz	250 Hz	500 Hz	1000 Hz	2000 Hz	4000 Hz
Ø592	40	48	0.0	0.2	0.5	0.6	0.4	0.4
Ø792	40	48	0.1	0.4	0.8	0.8	0.7	0.6
Ø1192	40	48	0.3	0.9	1.5	1.6	1.4	1.4

	d mm	a.o.p. mm	$A_{eq}$ gelijkwaardig absorptie oppervlakte per paneel ( $m^2$ sabin)					
			125 Hz	250 Hz	500 Hz	1000 Hz	2000 Hz	4000 Hz
592x592	40	48	0.1	0.3	0.6	0.6	0.5	0.5
1192x292	40	48	0.1	0.3	0.6	0.6	0.5	0.5
1192x592	40	48	0.2	0.6	1.0	1.1	1.0	0.9

## Binnenluchtqualiteit



Certificaat/ Label	
Euofins Indoor Air Comfort®	IAC
French VOC	A
Finnish M1	•





## Ecologische Footprint

	kg CO <sub>2</sub> equiv/m <sup>2</sup>
Akusto One - Akutex FT	7,59
Akusto One - Texona	9,42

Levenscyclusfasen A1 t/m C4 vanaf EPD, conform ISO 14025 / EN 15804



## Circulariteit

Minimaal gehalte gerecycled materiaal	61%
Recycleerbaarheid	Volledig recyclebaar



## Brandveiligheid

Land	Klasse	
Europe	EN 13501-1	A2-s1,d0

De kern van glaswol van de panelen is getest en geclassificeerd als niet-brandbaar conform EN ISO 1182.



## Vochtbestendigheid

Klasse C, relatieve luchtvochtigheid 95% en 30°C, volgens EN 13964:2014



## Visuele uitstraling

Akusto Wall in wit heeft een hoge lichtreflectie. Voor lichtreflectie en NCS kleurmonsters voor alle kleuren: zie Kleurenoverzicht panelen.



## Reiniging

Dagelijks afstoffen en stofzuigen en wekelijks vochtig reinigen (Akutex FT oppervlak). Wekelijks afstoffen en stofzuigen (Texona oppervlak)



## Toegankelijkheid

De panelen zijn eenvoudig te demonteren.



## Installatie

Montage conform installatieschema, installatiehandleiding en Drawing Aid. Voor informatie over de minimale afhanghoogte van het systeem, zie materiaalspecificatie.



## Systeemgewicht

Het gewicht van het paneel (afhankelijk van afmeting en inclusief profielsysteem) is circa 2,0 - 4,5 kg. / stuk



## Mechanische eigenschappen

Er is geen aanvullende belasting toegestaan.



## CE

Ecophon plafondsysteem zijn CE gemarkeerd volgens de Europese geharmoniseerde norm EN13964:2014. Bouwmaterialen met CE markering worden ondersteund door een Declaration of Performance (DOP) die de gebruikers in staat stellen om de prestaties van beschikbare producten op de Europese markt te vergelijken.

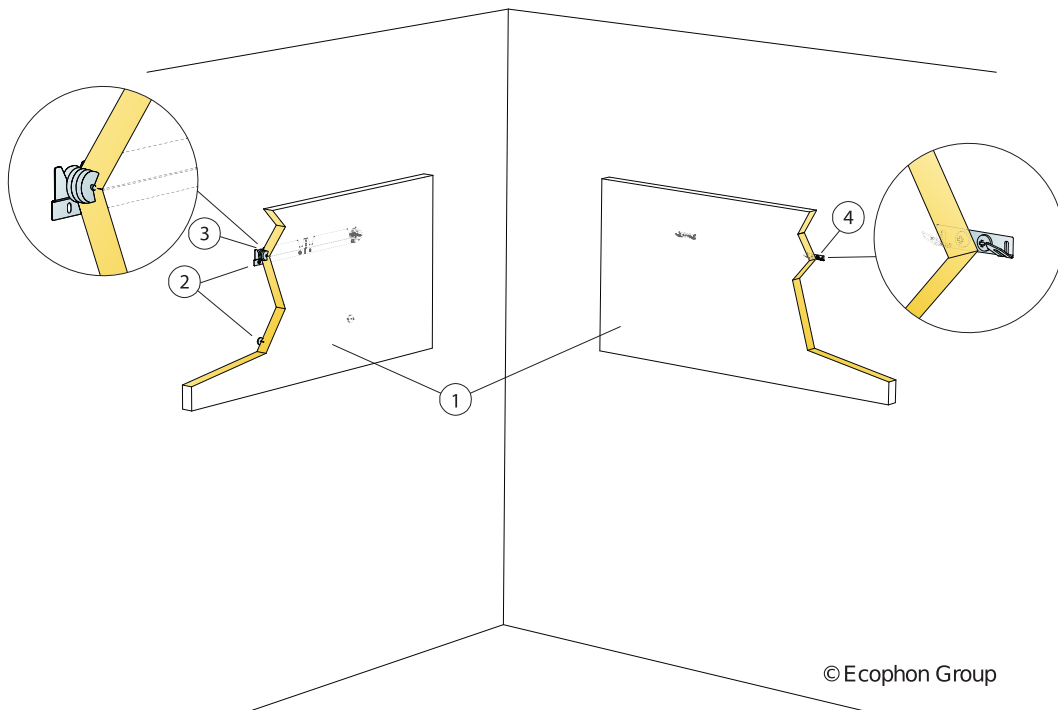

© Ecophon Group

### MATERIAALSPECIFICATIE (EXCLUSIEF AFVAL)

	Afmeting, mm		
	592x592	1192x292	1192x592
1 Akusto One	2,8/m <sup>2</sup>	2,8/m <sup>2</sup>	1,4/m <sup>2</sup>
2 Alt. 1 Connect One profiel (inclusief wandafstandhouder)	1/paneel	1/paneel	1/paneel
3 Alt 1. Connect Absorber anker one	2/paneel	2/paneel	2/paneel
4 alt. 2 Connect One haakbevestiging	2/paneel	2/paneel	2/paneel
Δ Min. afstand tot de wand: Δ1 48 mm / Δ2 44 mm	-	-	-

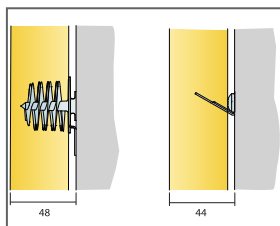

Zie Materiaalspecificatie

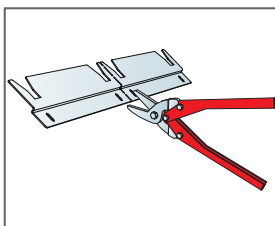

Connect One profiel kan worden verdeeld in twee ophangprofielen

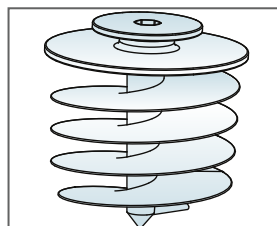

Connect Absorber anker one met Connect One profiel

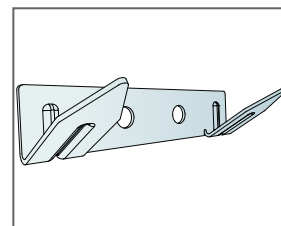

Connect One haakbevestiging

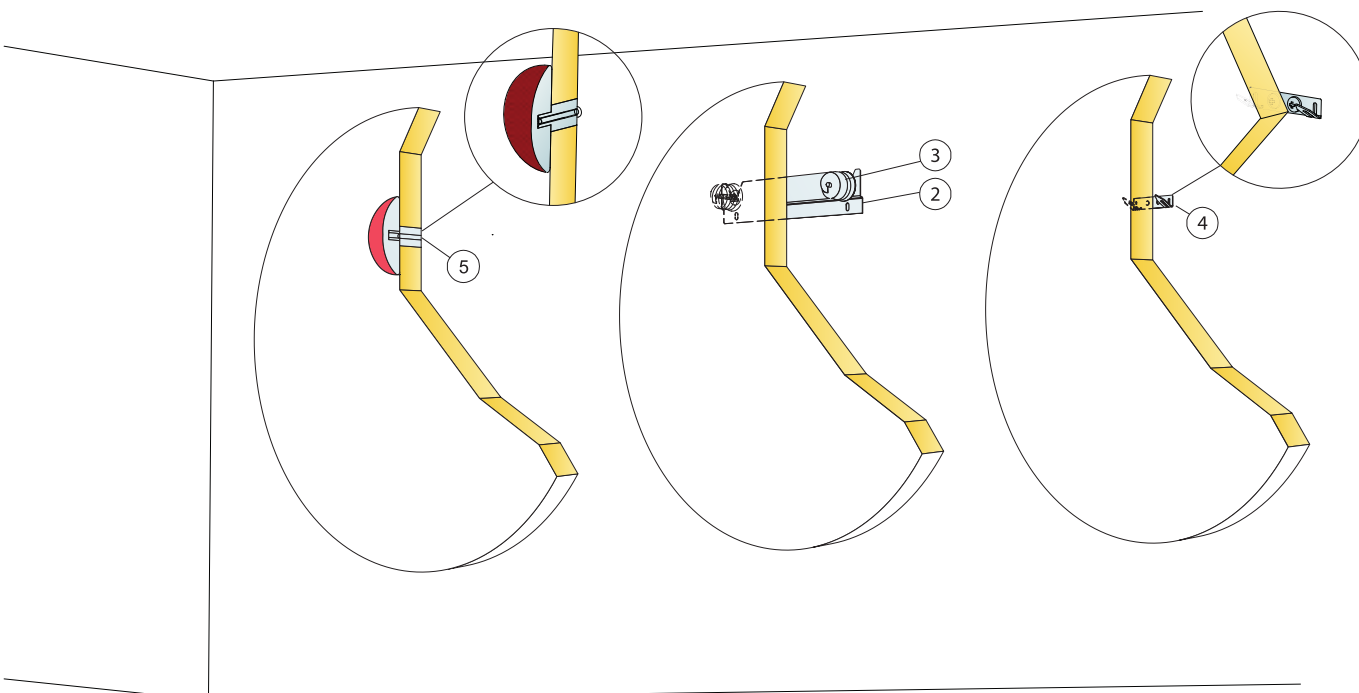

© Ecophon Group

### MATERIAALSPECIFICATIE (EXCLUSIEF AFVAL)

	Afmeting, mm		
	Ø592	Ø792	Ø1192
1 Akusto One	3,5/m <sup>2</sup>	2/m <sup>2</sup>	0,9/m <sup>2</sup>
2 Alt. 1 Connect One profiel (inclusief wandafstandhouder)	-	-	-
3 Alt. 1. Connect Absorber anker one	-	-	-
4 alt. 2 Connect One haakbevestiging	-	-	-
5 Connect One bevestiging	1/paneel	1/paneel	1/paneel
Δ Min. afstand tot de wand: 40 mm	-	-	-

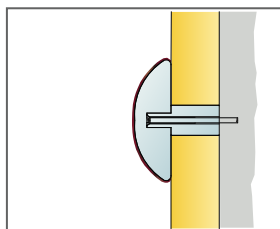

Zie Materiaalspecificatie

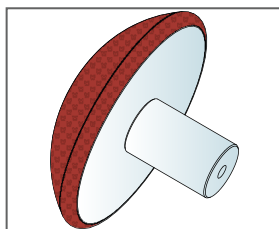

Connect One bevestiging leverbaar in 4 verschillende kleuren.

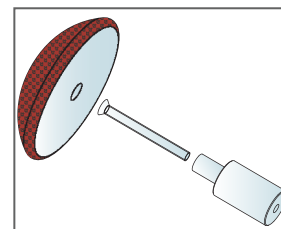

Installatie met Connect One bevestiging



# Ecophon Akusto™ Wall C Akutex HS

Ecophon Akusto™ Wall C Akutex HS heeft een verdekt ophangstelsel en vellingkant voor een smalle groef tussen de panelen. Bestand tegen hoge vochtigheid, corrosiviteit en incidenteel direct watercontact en dus geschikt voor zwembaden.



## SYSTEEMASSORTIMENT

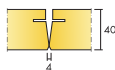

Afmeting, mm	2700x600
Thinline Profiel	•
Dikte (d)	40
Inst. schema	M505C4

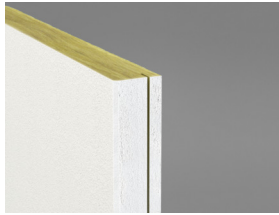

Akusto Wall C Akutex HS



Aanzicht van het Akusto Wall C Akutex HS systeem



Akusto Wall Akutex HS systeem met Connect Thinline Profil en afstandhouder

## Akoestiek



### Geluidsabsorptie:

Meetresultaten conform EN ISO 354. Classificatie conform EN ISO 11654.

$\alpha_p$ , Praktische geluidsabsorptiecoëfficiënt

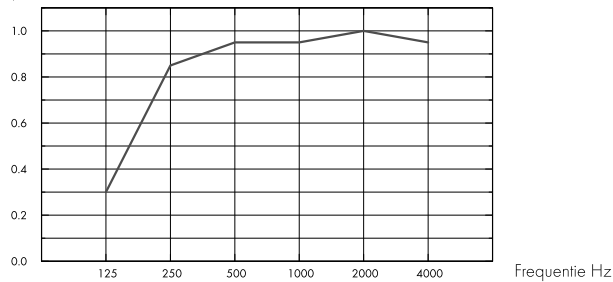

– Akusto Wall C Akutex HS 40 mm, 60 mm o.d.s.

o.d.s = a.o.p. = afhanghoogte onderkant plafond

d mm	a.o.p. mm	$\alpha_p$ , Praktische geluidsabsorptiecoëfficiënt						$\alpha_w$	Geluids absorptie klasse
		125 Hz	250 Hz	500 Hz	1000 Hz	2000 Hz	4000 Hz		
40	60	0.30	0.85	0.95	0.95	1.00	0.95	1.00	A



## Binnenluchtqualiteit

Certificaat/ Label	
Eurofins Indoor Air Comfort®	IAC
French VOC	A
Finnish M1	•



## Circulariteit

Minimaal gehalte gerecycled materiaal	60%
Recycleerbaarheid	Volledig recyclebaar



## Ecologische Footprint

	kg CO <sub>2</sub> equiv/m <sup>2</sup>	Levenscyclusfasen A1 t/m C4 vanaf EPD, conform ISO 14025 / EN 15804
Akusto Wall C - Akutex HS	7,77	



## Brandveiligheid

Land	EN	Klasse
Europe	EN 13501-1	A2-s1,d0

De kern van glaswol van de panelen is getest en geclassificeerd als niet-brandbaar conform EN ISO 1182.



### Vochtbestendigheid

---

Getest voor Klasse C, relatieve luchtvochtigheid 95% en 30°C, volgens EN 13964:2014



### Visuele uitstraling

---

Wit 500, benadert NCS kleurmonster S 0500-N, 84% licht reflectie.



### Reiniging

---

De panelen mogen dagelijks worden afgestoft en gestofzuigd en wekelijks met een vochtige doek worden gereinigd.



### Toegankelijkheid

---

De panelen kunnen niet worden gedemonteerd.



### Installatie

---

Montage conform installatieschema, installatiehandleiding en Drawing Aid. Voor informatie over de minimale afstand tot de wand van het systeem, zie materiaalspecificatie. Het systeem dient niet geïnstalleerd te worden achter het doel waar het is blootgesteld aan regelmatige impact van harde ballen. In zulke gevallen dient een bescherming voor het systeem te worden gemonteerd, b.v. een gespannen net.



### Mechanische eigenschappen

---

Zie tabel voor Maximale belasting en Minimaal draagvermogen en Functionele eigenschappen, Mechanische eigenschappen op [www.ecophon.nl](http://www.ecophon.nl)



### CE

---

Ecophon plafondsysteem zijn CE gemarkeerd volgens de Europese geharmoniseerde norm EN13964:2014. Bouwmaterialen met CE markering worden ondersteund door een Declaration of Performance (DOP) die de gebruikers in staat stellen om de prestaties van beschikbare producten op de Europese markt te vergelijken.

## INSTALLATIESCHEMA (M505C4) VOOR ECOPHON AKUSTO™ WALL C AKUTEX HS VERTICALE INSTALLATIE MET CONNECT THINLINE PROFILE EN AFSTANDHOUDER

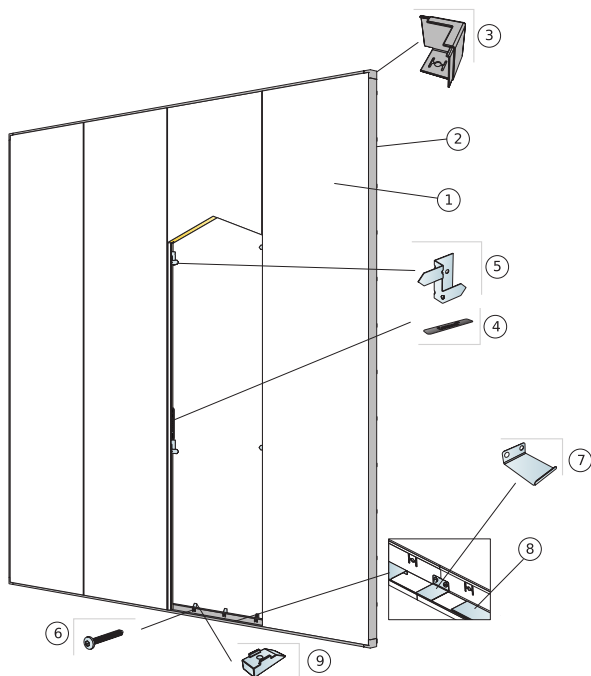

© Ecophon Group

### MATERIAALSPECIFICATIE (EXCLUSIEF AFVAL)

	<b>Afmeting, mm</b>
	<b>2700x600</b>
1 Akusto Wall C Akutex HS	0,62/m <sup>2</sup>
2 Connect Thinline profiel, L=2644 mm	Zoals vereist
3 Connect Thinline hoekstuk	Zoals vereist
4 Connect Spline	Zoals vereist
5 Connect Thinline bevestiging C4, ondersteuning van het paneel h.o.h. 1000 mm	Zoals vereist
6 Installatieschroef C4 bevestigd h.o.h. 200 mm (selecteer bevestiging conform wandmateriaal)	Zoals vereist
7 Connect Thinline koppelstuk, gebruikt om Thinline profielen waar nodig door te koppelen.	Zoals vereist
8 Connect Thinline Space bar, L=2400 mm	Zoals vereist
9 Connect Afstandhouder C4, bevestigd h.o.h. 200 mm	Zoals vereist
Δ Afstand wand tot oppervlak paneel: 55 mm	-

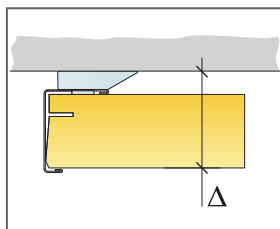

Zie materiaalspecificatie

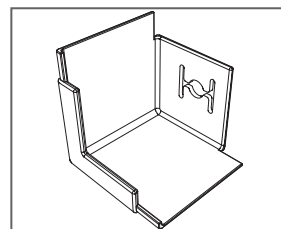
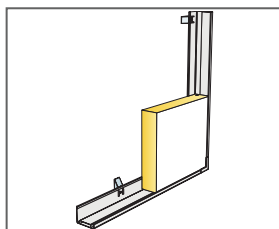



# Ecophon Akusto™ Screen

Ecophon Akusto™ Screen heeft een zichtbaar profielsysteem. De afmeting van het product is 1500 x 1200 mm, dikte 40 mm. Verkrijgbaar in Texona oppervlak. Geschikt voor open kantoorruimtes. Combineer met een geluidsabsorberend plafond om uitstekende akoestische eigenschappen in de kamer te bereiken.



## SYSTEMASSORTIMENT

	Afmeting, mm	1500x1200
	Vrijstaand	•
	Dikte (d)	40
	Inst. schema	M526

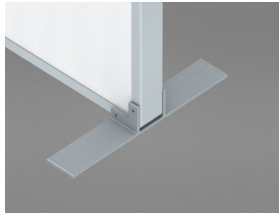

Akusto Screen voet

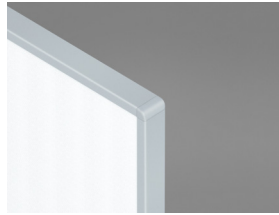

Akusto Screen hoek

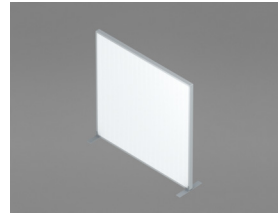

Akusto Screen systeem

## Akoestiek



### Geluidsabsorptie:

Geluidsabsorptietestresultaten volgens EN ISO 354. Geluidsdempingstestresultaten volgens ISO 10053.

$A_{eq}$  gelijkwaardig absorptie oppervlakte per paneel ( $m^2$  sabin)

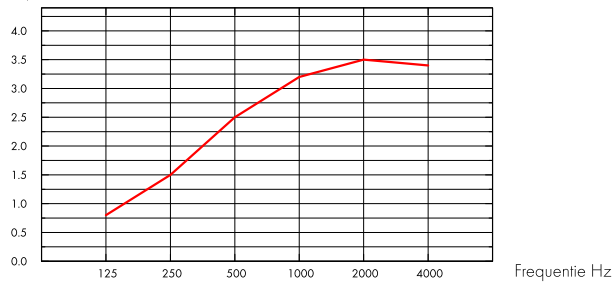

— Akusto Screen, size 1500x1200 mm

Geluid verzwakking door scherm  $\Delta$ ls (dB)

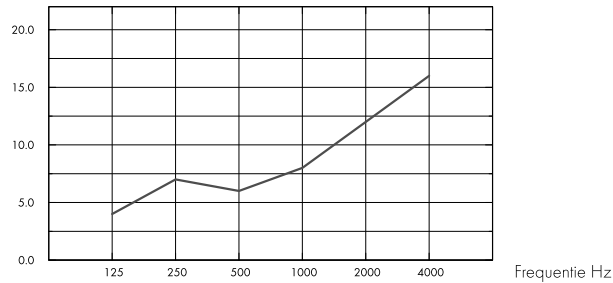

— Akusto Screen, size 1500x1200 mm

	d mm	$A_{eq}$ gelijkwaardig absorptie oppervlakte per paneel ( $m^2$ sabin)					
		125 Hz	250 Hz	500 Hz	1000 Hz	2000 Hz	4000 Hz
1500x1200	40	0.8	1.5	2.5	3.2	3.5	3.4

	d mm	Geluid verzwakking door scherm $\Delta$ ls (dB)						Gewogen niveau geluidreductie van Akusto screen (dB)
		125 Hz	250 Hz	500 Hz	1000 Hz	2000 Hz	4000 Hz	
1500x1200	40	4.0	7.0	6.0	8.0	12.0	16.0	10.0

## Binnenluchtqualiteit



Certificaat/ Label

Franse VOC A



## Vochtbestendigheid

Klasse A, relatieve luchtvochtigheid 70% en 25°C, volgens EN 13964:2014



### Visuele uitstraling

---

Texona in wit hebben een hoge lichtreflectie. Voor meer informatie over de visuele uitstraling van de verschillende oppervlakken: zie Ecophon kleuren en ondergronden.



### Reiniging

---

Wekelijks afstoffen en stofzuigen.



### Gebruik van desinfectiemiddelen

---

Texona Ginger, Sea salt, Thyme, Oyster en Garlic zijn bestand tegen het veelvuldige gebruik van op ethanol (70%) gebaseerde desinfecteringsmiddelen. Bevochtig een zachte polyester microvezeldoek met de oplossing en reinig het oppervlak met zachte cirkelvormige bewegingen.



### Installatie

---

Installatie volgens meegeleverde montagehandleiding



### Mechanische eigenschappen

---

Het product is getest overeenkomstig EN14073-2 en EN1023.



### Circulariteit

---

Volledig recyclebaar.

## INSTALLATIESCHEMA (M515) VOOR ECOPHON AKUSTO SCREEN

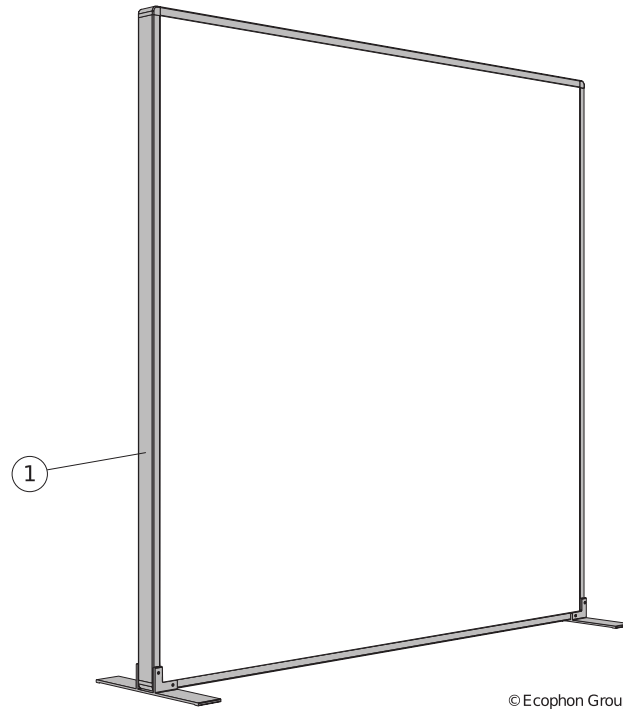

© Ecophon Group

### MATERIAALSPECIFICATIE (EXCLUSIEF AFVAL)

		Afmeting, mm
		<b>1500x1200</b>
1	Akusto Screen	-



# Ecophon Akusto™ Wall C Extra Bass

Ecophon Akusto™ Wall C Extra Bass heeft een verdekt profiel en afgeschuinde rand om een smalle groef tussen elk paneel te creëren. Verkrijgbaar in verschillende oppervlakte-opties. De wandabsorber heeft uitstekende geluidsabsorberende eigenschappen van lage tot hoge geluidsfrequenties. De beste akoestische eigenschappen van de ruimte worden bereikt bij gebruik in combinatie met een geluidsabsorberend plafond.



## SYSTEMASSORTIMENT

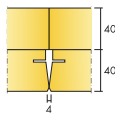

Afmeting, mm	2700x600
Akusto Extra Bass (40mm)	•
Dikte (d)	40
Inst. schema	M535, M547

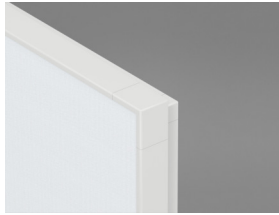

Akusto Wall C Extra Bass system



Akusto Wall C Extra Bass system from above

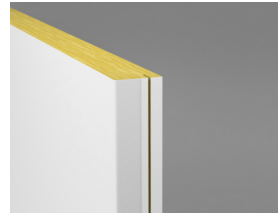

Akusto Wall C



## Akoestiek

### Geluidsabsorptie:

Testresultaten conform EN ISO 354.

Classificatie conform EN ISO 11654, en de eengetalswaarde voor Noise Reduction Coefficient, NRC, en Sound Absorption Average, SAA, conform ASTM C 423.

$\alpha_p$ , Praktische geluidsabsorptiecoëfficiënt

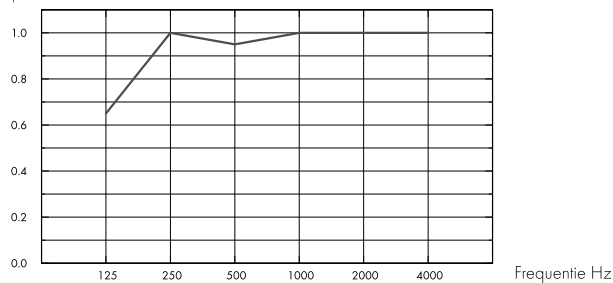

– Akusto Wall C Extra Bass 80 mm, 80 mm o.d.s.  
o.d.s = a.o.p. = afhankelijkte onderkant plafond

	d mm	a.o.p. mm	$\alpha_p$ , Praktische geluidsabsorptiecoëfficiënt					$\alpha_w$	Geluids absorptie klasse
			125 Hz	250 Hz	500 Hz	1000 Hz	2000 Hz		
Extra Bass	80	80	0.65	1.00	0.95	1.00	1.00	1.00	A

d mm	a.o.p. mm	NRC	SAA
80	80	1.00	1.00



## Binnenluchtqualiteit

Certificaat/ Label	
Eurofins Indoor Air Comfort®	IAC
French VOC	A
Finnish M1	•



## Circulariteit

Minimaal gehalte gerecycled materiaal	60%
Recycleerbaarheid	Volledig recyclebaar



## Ecologische Footprint

	kg CO <sub>2</sub> equiv./m <sup>2</sup>	Levenscyclusfasen A1 t/m C4 vanaf EPD, conform ISO 14025 / EN 15804
Akusto Wall C Extra Bass/Texona	10,8	
Akusto Wall C Extra Bass/Akutex FT	10,4	



## Brandveiligheid

Land	Klasse
Europe	EN 13501-1 A2-s1,d0

De kern van glaswol van de panelen is getest en geclassificeerd als niet-brandbaar conform EN ISO 1182.



## Vochtbestendigheid

Getest voor Klasse C, relatieve luchtvochtigheid 95% en 30°C, volgens EN 13964:2014



## Visuele uitstraling

Akusto Wall in wit heeft een hoge lichtreflectie. Voor lichtreflectie en NCS kleurmonsters voor alle kleuren: zie Kleurenoverzicht panelen.



## Reiniging

Dagelijks afstoffen en stofzuigen en wekelijks vochtig reinigen (Akutex FT oppervlak). Wekelijks afstoffen en stofzuigen (Texona oppervlak)



## Toegankelijkheid

De panelen zijn niet demonteerbaar



## Installatie

Montage conform installatieschema, installatiehandleiding en Drawing Aid. (De panelen moeten worden gemonteerd volgens de pijlen op de achterzijde van het paneel).



## Systeemgewicht

The weight of the system depends on the dimensions of the installation. 2700 x 2700 mm installations has a system weight of approximately 7 kg/m<sup>2</sup> (including profile system).



## Mechanische eigenschappen

Geen aanvullende belasting toegestaan.



## CE

Ecophon plafondsysteem zijn CE gemarkeerd volgens de Europese geharmoniseerde norm EN13964:2014. Bouwmaterialen met CE markering worden ondersteund door een Declaration of Performance (DOP) die de gebruikers in staat stellen om de prestaties van beschikbare producten op de Europese markt te vergelijken.

## INSTALLATION DIAGRAM (M535) FOR ECOPHON AKUSTO WALL C EXTRA BASS VERTICAL INSTALLATION WITH CONNECT SHADOW PROFILES.

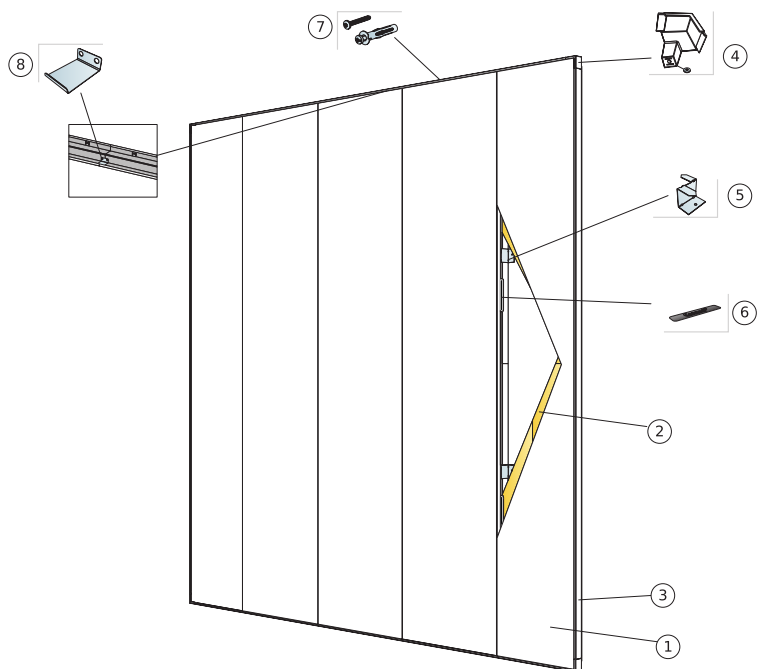

© Ecophon Group

### MATERIAALSPECIFICATIE (EXCLUSIEF AFVAL)

	<b>Afmeting, mm</b>
	<b>2700x600</b>
1 Akusto Wall C	0,62/m <sup>2</sup>
2 Akusto Extra Bass	1,25/m <sup>2</sup>
3 Connect Shadow Profile	Zoals vereist
4 Connect Verdiept hoekprofiel (Incl. veer voor nivellering)	Zoals vereist
5 Connect Ambit fixing installed at 1000 mm centres	Zoals vereist
6 Connect Spline	Zoals vereist
7 Installatieschroef bevestigd h.o.h. 200 mm (selecteer bevestiging conform wandmateriaal)	Zoals vereist
8 Connect Shadow Splice. Used to extend profiles where needed.	Zoals vereist

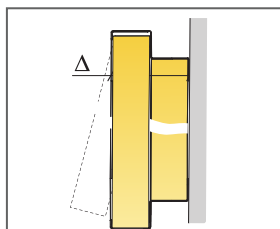

Zie materiaalspecificatie

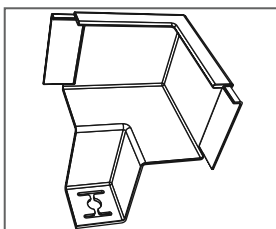

Detail van paneel met Thinline profiel

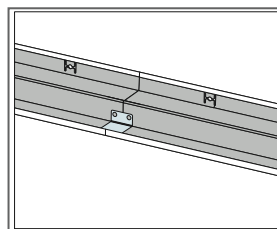

Detail van paneel met Thinline profiel

Afmeting, mm	Maximale belasting (N)	Minimaal draagvermogen (N)
2700x600x40	0	-

Belasting/draagvermogen



## INSTALLATION DIAGRAM (M547) FOR ECOPHON AKUSTO WALL BASS HORIZONTAL INSTALLATION WITH CONNECT SHADOW PROFILES.

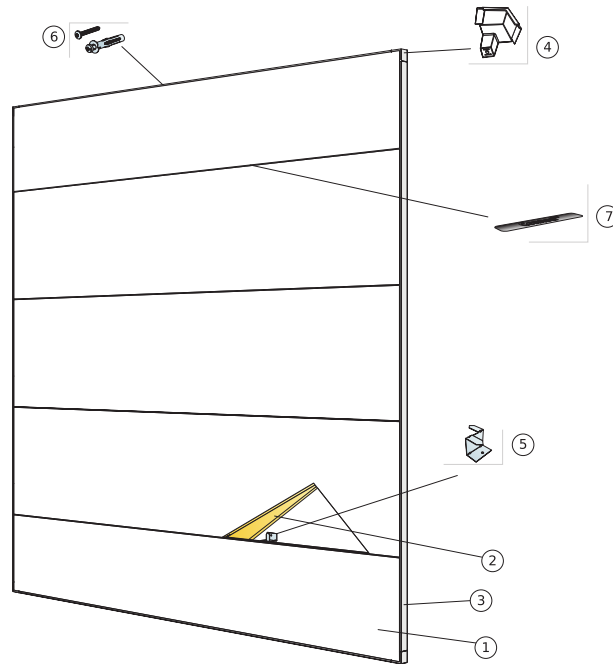

© Ecophon Group

### MATERIAALSPECIFICATIE (EXCLUSIEF AFVAL)

	<b>Afmeting, mm</b>
	<b>2700x600</b>
1 Akusto Wall C	0,62/m <sup>2</sup>
2 Akusto Extra Bass	1,25/m <sup>2</sup>
3 Connect Shadow Profile	Zoals vereist
4 Connect Verdiept hoekprofiel (Incl. veer voor nivellering)	Zoals vereist
5 Connect Ambit fixing installed at 1000 mm centres	Zoals vereist
6 Installatieschroef bevestigd h.o.h. 200 mm (selecteer bevestiging conform wandmateriaal)	Zoals vereist
7 Connect Spline	Zoals vereist
8 Connect Shadow Splice. Used to extend profiles where needed.	Zoals vereist

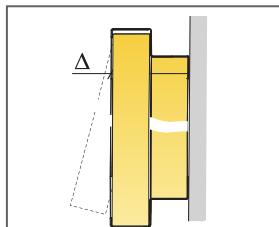

Zie materiaalspecificatie

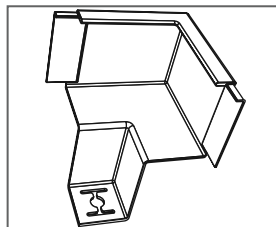

Detail van paneel met Thinline profiel

Afmeting, mm	Maximale belasting (N)	Minimaal draagvermogen (N)
2700x600x40	0	-

Belasting/draagvermogen